

Kolekce umyvadel Ball

Ball 362

Rozměry: vnitřní průměr 362 mm

Kolekce: Solid, Sanded, Aspen

U ostatních kolekcí se prosím předem informujte.

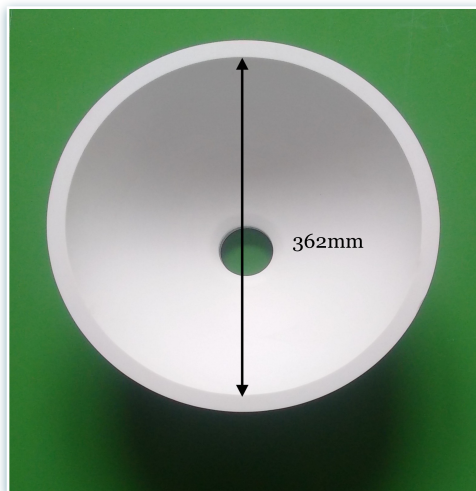

Ball 440

Rozměry: vnitřní průměr 440 mm*

Kolekce: Solid, Sanded, Aspen

U ostatních kolekcí se prosím předem informujte

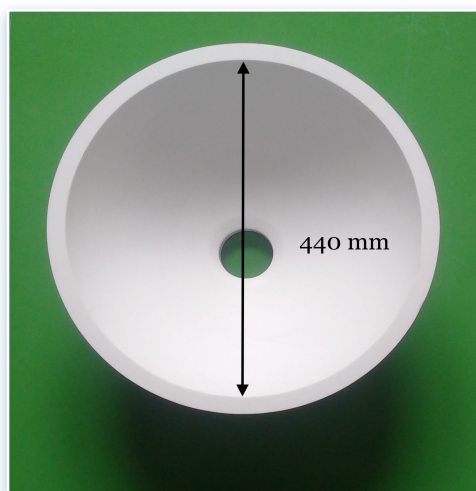

PŘIPRAVUJEME

Ball 400

Rozměry: vnitřní průměr 400 mm*

Kolekce: Solid, Sanded, Aspen

U ostatních kolekcí se prosím předem informujte

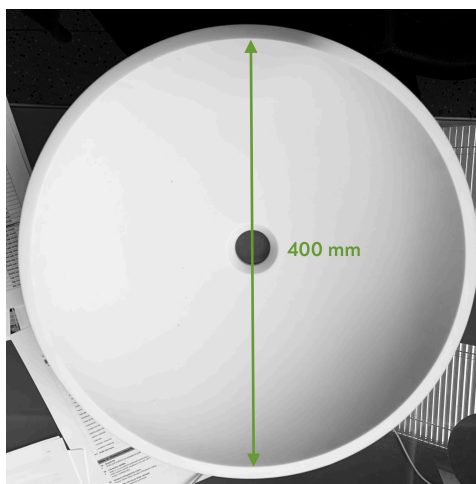

*Vnitřní průměr Ball 440 lze upravit podle možnosti a potřeby v rozsahu 425–445mm. Prosím kontaktujte nás. Uvedené rozměry se mohou lehce lišit z důvodu tepelných pohybů materiálu. Umyvadla jsou upravena pro vlepení ze spodu. Vlivem vysoké teploty při termoformingu může dojít k lehkým změnám v odstínu, proto doporučujeme umyvadlo lepit do polodrážky - doporučená montáž výrobce umyvadel je lepení výhradně do polodrážky 6mm. Výjimku může tvořit čistě bílý odstín.

Kolekce umyvadel Oval

Oval 360

Rozměry: vnitřní rozměry 360 mm a 257 mm

Kolekce: Solid, Sanded.

U ostatních kolekcí se prosím předem informujte

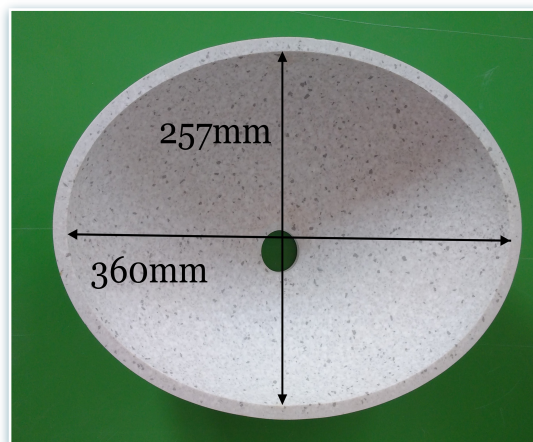

Oval 460

Rozměry: vnitřní rozměry 460 mm a 324 mm

Kolekce: Solid, Sanded, Aspen

U ostatních kolekcí se prosím předem informujte

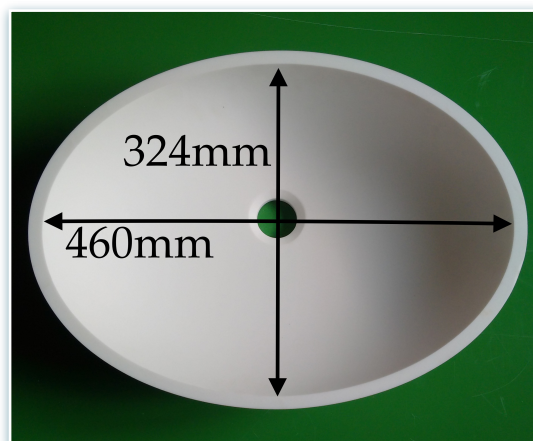

Oval 520

Rozměry: vnitřní rozměry 520 mm a 374 mm

Kolekce: Solid, Sanded, Aspen

U ostatních kolekcí se prosím předem informujte.

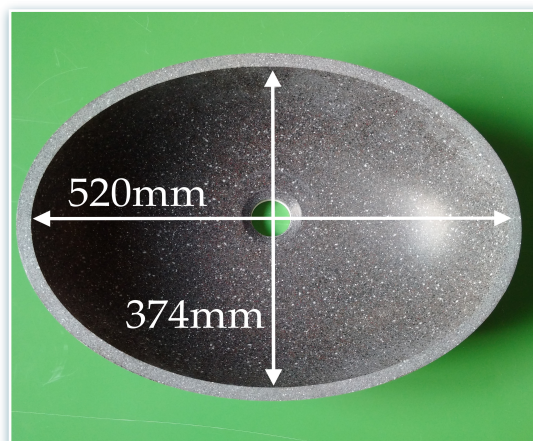

Kolekce umyvadel Bloc

Bloc 400

Rozměry: vnitřní rozměry 350 a 400mm.

Odstíny: bílá, Solid

U ostatních kolekcí se prosím informujte.

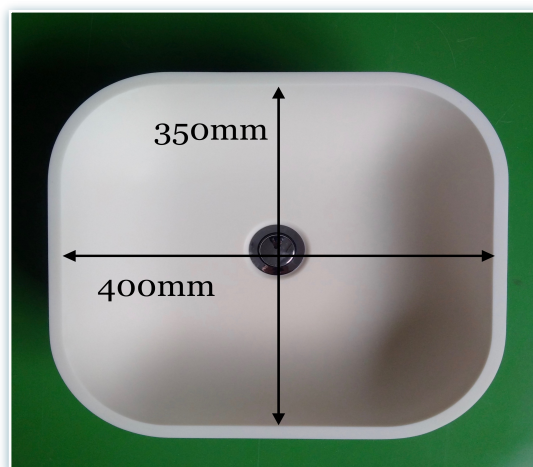

Doplňky k umyvadlům

Doplňky k umyvadlům prosím objednávejte samostatně.

Položka
Přepadová sada umyvadlo
Přepadová sada chrom umyvadlo
Standardní umyvadlová výpust
Výpust klik klak

*Vnitřní průměr Ball 440 lze upravit podle možnosti a potřeby v rozsahu 425–445mm. Prosím kontaktujte nás. Uvedené rozměry se mohou lehce lišit z důvodu tepelných pohybů materiálu. Umyvadla jsou upravena pro vlepení ze spodu. Vlivem vysoké teploty při termoformingu může dojít k lehkým změnám v odstínu, proto doporučujeme umyvadlo lepit do polodrážky - doporučená montáž výrobce umyvadel je lepení výhradně do polodrážky 6mm. Výjimku může tvořit čistě bílý odstín.